

Paste Pak Dispenser

IDENTIFICATION OF PARTS BEZEICHNUNG DER TEILE IDENTIFICATION DES PARTIES I COMPONENTI

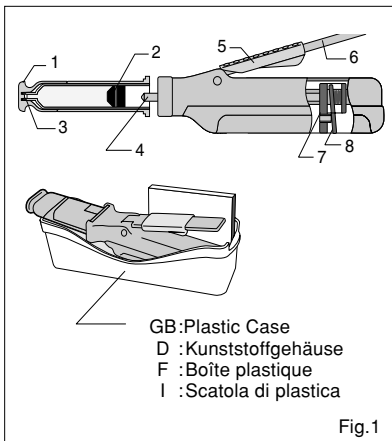

Fig.1

DIRECTIONS FOR USE GEBRAUCHSANWEISUNG MODE D'EMPLOI ISTRUZIONI PER L'USO

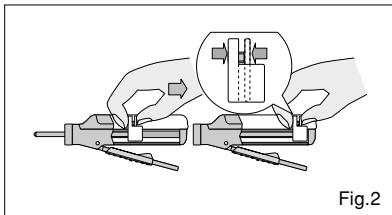

Fig.2

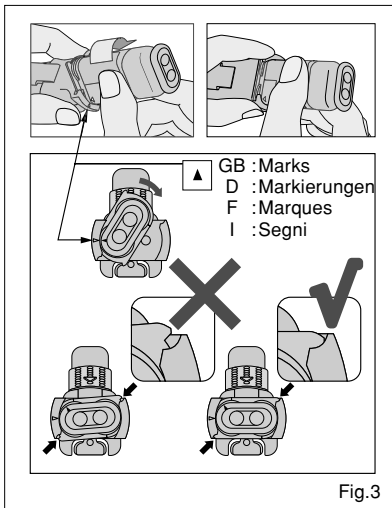

Fig.3

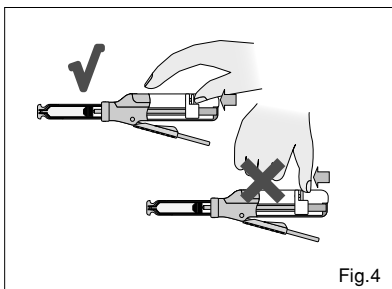

Fig.4

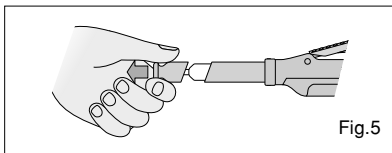

Fig.5

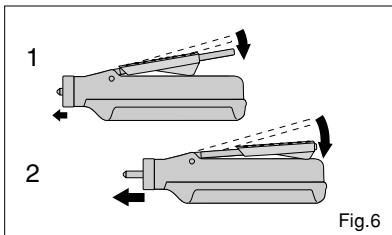

Fig.6

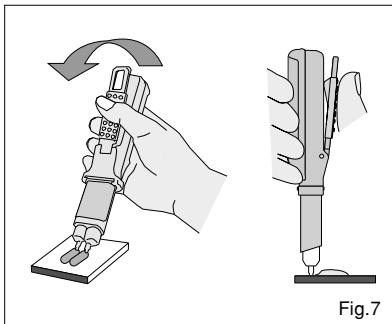

Fig.7

Paste Pak Dispenser

For use only by a dental professional in the recommended indications.

Paste Pak Delivery System consists of Paste Pak Dispenser and the special Paste Pak cartridge. Paste Pak Dispenser enables you to dispense material easily and correctly from the cartridge.

RECOMMENDED INDICATIONS

Dispensing material from GC special Paste Pak cartridges.

IDENTIFICATION OF PARTS

- (Paste Pak Cartridge)
1. Cover 2. Inner plunger 3. Tip
(Paste Pak Dispenser)
4. Piston 5. Finger grip Long 6. Lever
7. Slide block 8. Release lever (Fig.1)

Before use

1. Remove the fixing tape placed between the main part and lever of the dispenser.
2. Remove the V shaped board from the underside of the dispenser.

DIRECTIONS FOR USE

1. Make sure that the piston is completely retracted into the dispenser. (Fig.2)
Note: To retract the piston, hold both the slide block and release lever (on the underside of the dispenser) with fingers and pull them back together.

2. Paste Pak Cartridge Loading (Fig.3)
 - a. Ensure the ▲ mark on the cartridge lines up with the ▲ mark on the Paste Pak Dispenser as illustrated.
 - b. Then turn the cartridge fully to the right position.

Note: To remove the cartridge, retract the piston fully and turn the cartridge back to the marked positions.

3. After cartridge loading, slide the release lever forwards until it stops. (Fig.4)
 - a. Push the front of the release lever.
 - b. Do not push the upper side.

4. Remove the cover. (Fig.5)

5. a) Depress the lever to dispense the required amounts of pastes onto the mixing pad.

Note

- 1) Before dispensing the first material from a new cartridge or when dispensing after a long interval, bleed the pastes in order to prevent the incorporation of air bubbles into the material.
- 2) The finger grip can be moved forwards or backwards to change the quantity of material to be dispensed. (Fig.6)
 1. Position of Finger grip Long for a smaller quantity
 2. Position of Finger grip Long for a larger quantity

- b) While depressing the lever, level and cut off the extruded material by moving the cartridge and dispenser to an upright position on the mixing pad. (Fig.7)

When the lever is released after dispensing, residual pastes at the tips are retracted into the cartridge.
Replace the cartridge cover.

Note:

- 1) The amount of residual material in the cartridge can be confirmed by the position of the slide block on the underside of the dispenser. If the cartridge has translucent tips, the residual amount can also be confirmed by the position of the inner plunger seen through the tips.
- 2) Do not drop the dispenser with the cartridge. Otherwise the cartridge may be damaged.

Cleaning / Sterilization of Paste Pak Dispenser

- 1) Clean the dispenser and finger grip with gauze soaked in alcohol.
- 2) The dispenser may be steam autoclaved at 121-135°C (250-275°F) for 10 to 30 minutes or disinfected using alcohol. (Please remove the finger grip and the cartridge before autoclaving the dispenser). The use of various chemical disinfectants / sterilants may cause damage to the dispenser and therefore is not recommended.

Note:

After autoclaving, the release lever of the dispenser may not easily be moved forwards and backwards by fingers. In such a case, slide the release lever forward until it stops. Apply a very small quantity of petroleum jelly onto the entire surface of the piston. Do not apply excess petroleum jelly. Then move the release lever back and forth a few times to ensure smooth movement.

PACKAGE

1 piece

CAUTION

1. In rare cases metal may cause sensitivity to some persons. If such reactions are experienced, discontinue the use of the product (nickel-plated aluminum) and refer to a physician.
2. Store Paste Pak Dispenser away from chemicals such as iodine tincture containing halogen element. Otherwise the dispenser may discolor.

Paste Pak Dispenser

Nur von zahnärztlichem Fachpersonal für die genannten Anwendungsbereiche verwenden.

Das Paste Pak Delivery System besteht aus einem Paste Pak Dispenser und einer speziellen Paste Pak Kartusche. Der Paste Pak Dispenser ermöglicht ein leichtes und korrektes Ausdrücken aus der Kartusche.

EMPFOHLENE ANWENDUNGSBEREICHE

Ausdrücken von Material aus den speziellen Paste Pak Kartuschen.

BEZEICHNUNG DER TEILE

- (Paste Pak Kartusche)
1. Deckel 2. Innerer Kolben 3. Spitze
(Paste Pak Dispenser)
4. Kolbenstange 5. Dosierschieber-lang
6. Hebel 7. Sperrhebel 8. Lösehebel (Fig.1)

Vor der Anwendung

1. Den Transportschutz zwischen Dispenserhebel und Dispenserkörper entfernen.
2. Den V-förmigen Bügel an der Unterseite des Dispensers entfernen.

GEBRAUCHSANWEISUNG

1. Sicherstellen, daß die Kolbenstange komplett in den Dispenser zurückgeschoben wurde. (Fig.2)
Beachte: Um die Kolbenstange zurückzuschieben, sowohl Sperrhebel als auch Lösehebel (auf der Unterseite des Dispensers) mit den Fingern zusammendrücken und nach hinten schieben.

2. Einsetzen der Paste Pak Kartusche (Fig.3)
 - a. Sicherstellen, daß sich die Markierung ▲ auf der Kartusche und die Markierung ▲ auf dem Paste Pak Dispenser wie abgebildet in einer Linie befinden.
 - b. Dann die Kartusche nach rechts in Position drehen.

Beachte: Um die Kartusche herauszunehmen, die Kolbenstange komplett zurückziehen und die Kartusche in die markierte Position zurückdrehen.

3. Nach dem Einsetzen der Kartusche den Lösehebel bis zum Anschlag vorschieben (Kartuschendeckel nicht abnehmen). (Fig.4)
 - a. Den Lösehebel mit dem Daumen in der Mitte nach vorne schieben.
 - b. Schiebt man den Lösehebel an der Oberseite nach vorne, blockiert er.

4. Den Deckel entfernen. (Fig.5)

5. a) Den Hebel zusammenpressen, um die erforderliche Menge der Paste auf dem Mischblock auszudrücken.

Beachte:

- 1) Vor dem erstmaligen Ausdrücken von Material aus einer neuen Kartusche oder vor dem Ausdrücken nach einem längeren Zeitraum, etwas von beiden Pasten ausdrücken, um die Bildung von Luftblasen im Material zu vermeiden.
- 2) Der Dosierschieber kann sowohl nach vorne, als auch nach hinten geschoben werden um die Menge des herauszudrückenden Materials zu verändern. (Fig.6)
 1. Position von Dosierschieber-lang für eine kleinere Menge
 2. Position von Dosierschieber-lang für eine größere Menge

- b) Während der Hebel gedrückt wird, Dispenser waagrecht halten. Zum Abstreifen des herausgedrückten Materials die Kartusche und den Dispenser in eine aufrechte Position auf dem Mischblock bringen. (Fig.7)

Wenn der Hebel nach dem Ausdrücken losgelassen wird, wird zurückgebliebene Paste an der Spitze in die Kartusche zurückgezogen.
Den Kartuschendeckel wieder aufsetzen.

Beachte:

- 1) Die Menge des restlichen Materials kann der Stellung des Sperrhebels auf der Unterseite des Dispensers entnommen werden. Falls die Kartusche aus transluzentem Material ist, kann die restliche Menge auch durch die visuelle Kontrolle der Stellung des inneren Kolbens festgestellt werden.
- 2) Den Dispenser mit der Kartusche nicht fallen lassen, da es sonst zu Beschädigungen der Kartusche kommen könnte.

Reinigen / Sterilisation des Paste Pak Dispensers

- 1) Den Dispenser und den Dosierschieber mit in Alkohol getränkten Lappen reinigen
- 2) Der Dispenser kann bei 121-135°C (250-275°F) für 10 bis 30 Minuten autoklaviert werden, oder mit Alkohol desinfiziert werden (Vor dem Autoklavieren des Dispensers den Dosierschieber entfernen). Die Anwendung verschiedener chemischer Desinfektions-/Sterilisationsmittel kann zu Beschädigungen des Dispensers führen und wird deshalb nicht empfohlen.

Beachte:

Nach dem Autoklavieren kann es vorkommen, daß sich der Lösehebel des Dispensers mit den Fingern nicht störungsfrei vorwärts und rückwärts schieben läßt. In solchen Fällen die Kolbenstange mit einem geeigneten Gleitmittel behandeln und somit wieder gängig machen.

HANDELSFORM

1 Stück

ACHTUNG

1. In seltenen Fällen können Metalle bei einigen Personen Überempfindlichkeiten hervorrufen. Falls solche Reaktionen auftreten, die Anwendung des Produktes (nickelüberzogenes Aluminium) nicht fortsetzen und einen Arzt aufsuchen.
2. Bei Kontakt mit jodhaltigen Tinkturen kann eine Verfärbung auftreten!

Paste Pak Dispenser

Ce produit est réservé à l'Art dentaire selon les recommandations d'utilisations.

Le système bloc distributeur de pâtes est constitué d'un Distributeur et d'une cartouche de pâtes spéciale. Le bloc distributeur de pâtes (Paste Pak Dispenser) vous permet d'utiliser facilement et proprement le matériau contenu dans la cartouche.

RECOMMANDATION D'UTILISATION

S'utilise avec les cartouches de pâtes spéciales GC.

IDENTIFICATION DES PARTIES

- (Cartouche de pâtes)
1. Capuchon 2. Piston (crémaillère) interne
3. Embout
(Bloc distributeur de pâtes)
4. Piston 5. Grip rectangulaire 'long'
6. Levier 7. Bloc coulissant
8. taquet de libération (Fig.1)

Avant toute utilisation

1. Retirer les attaches placées entre le corps principal et le levier du distributeur.
2. Retirer la partie en forme de V placée en dessous du distributeur.

MODE D'EMPLOI

1. Assurez-vous que le piston est complètement enfoncé dans le distributeur. (Fig.2)
Note : Pour retirer le piston, saisissez le bloc coulissant et tirer le taquet (en dessous du distributeur).

2. Chargement de la cartouche de pâtes (Fig.3)
 - a. Faites coïncider la marque ▲ de la cartouche avec la marque ▲ du bloc distributeur de pâtes comme indiqué.
 - b. Puis, tourner complètement la cartouche en position droite.

Note : Pour enlever la cartouche, retirer entièrement le piston et tourner de nouveau la cartouche pour revenir à sa position initiale.

3. Une fois la cartouche en place, (ne pas enlever le capuchon de la cartouche), faites glisser le levier vers l'avant jusqu'à ce qu'il s'arrête. (Fig.4)
 - a. Pousser le taquet face à vous.
 - b. Ne pas pousser la partie du dessus.

4. Retirer le bouchon de la cartouche. (Fig.5)

5. a) Abaisser le levier de distribution pour obtenir la quantité nécessaire de pâtes sur le bloc de mélange.

Note :

- 1) Avant de distribuer le matériau d'une nouvelle cartouche ou lorsque ce matériau n'a été utilisé pendant un long moment, extraire un peu de pâtes pour éviter toute incorporation de bulle d'air dans le matériau.
- 2) Le grip peut être retiré avant ou après la distribution du matériau (Fig.6)
 1. Position du grip pour une plus petite quantité
 2. Position du grip pour une plus grande quantité

- b) Pendant que vous abaissez le levier de distribution, égaliser et couper la quantité de matériau extraite de l'embout de la cartouche en positionnant la cartouche et le distributeur en position verticale sur le bloc de mélange. (Fig.7)

Lorsque le levier est relâché après distribution, les excédents de pâtes sur l'embout se rétractent dans la cartouche. Remplacer le capuchon de la cartouche.

Note :

- 1) On peut connaître la quantité de matériaux restant dans la cartouche par la position du bloc coulissant sous le distributeur. Comme la cartouche a des embouts transparents, la quantité de matériau restant peut être connue par la position du piston visible à travers les embouts.
- 2) Ne pas laisser le distributeur avec la cartouche. Sinon, la cartouche peut être endommagée.

Nettoyage / stérilisation du bloc distributeur de pâtes

- 1) Nettoyer le distributeur et le grip avec de la gaze imbibée d'alcool
- 2) Le distributeur peut être plongé dans un bain de vapeur à 121-135°C (250-275°F) pendant 10-30 minutes ou désinfecté à l'alcool. N'oubliez pas de retirer le grip et la cartouche avant le nettoyage du distributeur. L'utilisation de divers désinfectants chimiques / stérilisants, peuvent causer des dommages au distributeur et dès lors, ne sont pas recommandés.

Note :

Après passage à l'autoclave le déverrouillage du distributeur peut ne pas être aisé. Dans ce cas, refracter complètement le piston et appliquer un peu de vaseline (gel) sur toute la surface. Puis, actionner le grip dans les deux sens plusieurs fois pour obtenir une 'glisse' satisfaisante.

PRESENTATION

1 pièce

AVERTISSEMENT

1. Dans de rares cas, le métal peut causer, chez certaines personnes, des réactions allergiques. Si de telles réactions se produisent, cessez d'utiliser ce produit (Nickel plaqué aluminium) et consulter un médecin.
2. Conserver le distributeur de pâtes loin de produits chimiques comme la teinture d'iode contenant des éléments halogène. Le distributeur pourrait être décoloré.

Paste Pak Dispenser

Per uso esclusivamente professionale odontoiatrico nelle indicazioni raccomandate.

Il Paste Pak Delivery System si compone del Paste Pak Dispenser e della apposita Paste Pak cartuccia. Il Paste Pak Dispenser permette di distribuire facilmente e correttamente il materiale contenuto nella cartuccia.

INDICAZIONI RACCOMANDATE

Erogazione del materiale contenuto nelle apposite cartucce GC Paste Pak.

I COMPONENTI

- (Paste Pak Cartuccia)
1. Cappuccio 2. Stantuffo interno 3. Punta
(Paste Pak Dispenser)
4. Pistone 5. Impugnatura lunga 6. Leva
7. Blocco di scorrimento
8. Leva di rilascio (Fig.1)

Prima dell'uso

1. Eliminare il nastro di fissaggio posto tra la parte principale e la leva del dispenser.
2. Togliere il cartone a V dalla parte inferiore del dispenser.

ISTRUZIONI PER L'USO

1. Accertarsi che il pistone sia completamente ritratto nel dispenser. (Fig.2)
Nota: Per ritrarre il pistone, tenere con le dita sia il blocco di scorrimento che la leva di rilascio (nella parte inferiore del dispenser) e tirare entrambi contemporaneamente.

2. Caricamento della cartuccia Paste Pak (Fig.3)
 - a. Assicurarsi che il segno ▲ posto sulla cartuccia sia in linea con il segno ▲ posto sul Paste Pak Dispenser come illustrato.
 - b. Quindi, ruotare completamente la cartuccia verso destra.

Nota: Per togliere la cartuccia, ritrarre completamente il pistone e ruotare la cartuccia fino a riportarla nelle posizioni contrassegnate.

3. Dopo aver caricato la cartuccia (senza togliere il cappuccio della cartuccia), far scorrere in avanti la leva di rilascio finché non si arresta. (Fig.4)
 - a. Fare pressione sulla parte anteriore della leva di rilascio.
 - b. Non fare pressione sul lato superiore.

4. Togliere il cappuccio. (Fig.5)

5. a) Premere la leva per estrarre la quantità necessaria di paste sul blocco di miscelazione.

Note

- 1) Prima di dispensare il primo materiale da una nuova cartuccia o quando si estrude dopo un lungo periodo di non utilizzo, far uscire un po' di pasta in modo da prevenire l'eventuale incorporazione di bolle d'aria.
- 2) L'impugnatura può essere spostata in avanti o indietro per modificare la quantità di materiale da estrarre. (Fig.6)
 1. Posizione dell'impugnatura lunga per una quantità più piccola.
 2. Posizione dell'impugnatura lunga per una quantità più grande.

- b) Mentre si preme la leva, stendere e staccare il materiale estruso portando la cartuccia e il dispenser in posizione verticale sul blocco di miscelazione. (Fig.7)

Al rilascio della leva in seguito all'estrazione del materiale, le paste rimaste nelle punte rifluiranno nella cartuccia.
Riporre il cappuccio sulla cartuccia.

Note:

- 1) E' possibile stabilire la quantità di materiale rimasto nella cartuccia in base alla posizione del blocco di scorrimento sul lato inferiore del dispenser. Se la cartuccia è dotata di punte traslucide, la quantità residua di materiale può anche essere stabilita in base alla posizione dello stantuffo interno visibile in trasparenza dalle punte.
- 2) Evitare di far cadere il dispenser con la cartuccia inserita, altrimenti la cartuccia potrebbe danneggiarsi.

Pulizia / sterilizzazione del Paste Pak Dispenser

- 1) Pulire il dispenser e l'impugnatura con della garza imbevuta d'alcol.
- 2) Il dispenser può essere sottoposto a trattamento al vapore in autoclave a 121°-135°C (250°-275° F) per una durata compresa tra 10 e 30 minuti, oppure può essere disinfettato con alcol. (Togliere l'impugnatura in plastica e la cartuccia prima di inserire il dispenser in autoclave). L'impiego di vari disinfettanti/sterilizzanti chimici può danneggiare il dispenser e dunque è sconsigliato.

Note :

Dopo l'autoclavaggio, la leva di rilascio del dispenser può non essere agevole da far scorrere avanti e indietro con le dita. In questo caso ritrarre la leva di rilascio del dispenser finché non si ferma. Applicare una minima quantità di vaselina sull'intera superficie del pistone. Non applicare vaselina in eccesso. Poi muovere la leva di rilascio avanti e indietro per qualche volta in modo da assicurare un movimento agevole.

CONFEZIONE

1 pezzo

AVVERTENZA

1. In rari casi i metalli possono provocare sensibilizzazione nelle persone. Se si verificano simili reazioni, interrompere l'uso del prodotto (alluminio nichelato) e consultare un medico.
2. Conservare il paste pak dispenser lontano da agenti chimici quali tintura di iodio contenenti elementi alogeni. Altrimenti il dispenser può subire decolorazioni.

Paste Pak Dispenser

IDENTIFICACION DE PARTES BENOEMING VAN DE ONDERDELEN BESKRIVELSE FÖRTECKNING ÖVER INGÅENDE DELAR

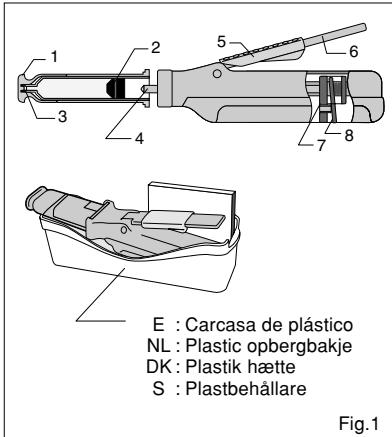

INSTRUCCIONES DE USO GEBRUIKSAANWIJZING BRUGSANVISNING BRUKSANVISNING

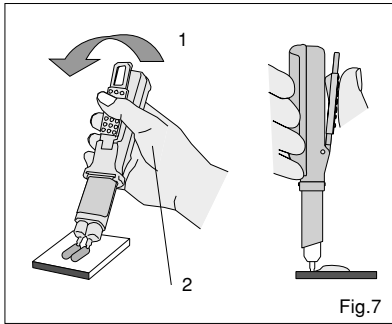
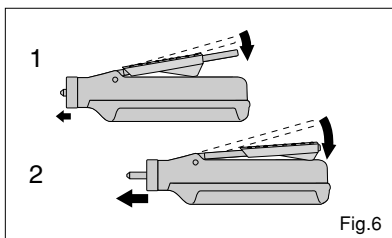
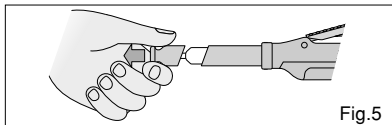
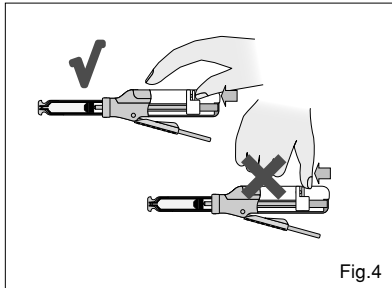
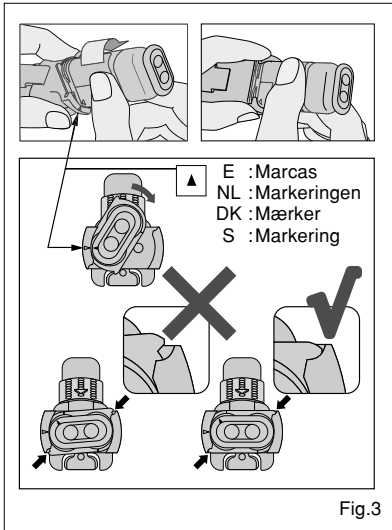
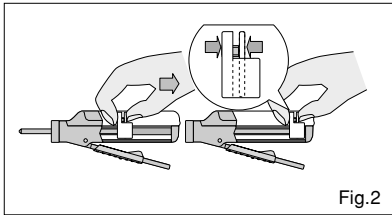

Paste Pak Dispenser

Para uso exclusivo de profesionales de odontología bajo las indicaciones recomendadas.

El Sistema Paste Pak consta del aplicador Paste Pak y el cartucho especial Paste Pak. El aplicador Paste Pak le permite dosificar fácil y correctamente el material del cartucho.

INDICACIONES RECOMENDADAS
Dosificación de material de los cartuchos GC Paste Pak.

IDENTIFICACION DE PARTES
(Paste Pak Cartucho)
1. Tapa 2. Embolo interior 3. Punta (Aplicador Paste Pak Dispenser)
4. Pistón 5. Agarradero largo 6. Palanca 7. Bloque deslizante 8. Palanca de liberación (Fig.1)

Antes de usar
1. Quitar la tapa de fijación colocada entre la parte principal y la palanca del aplicador.
2. Quitar el cartón en forma de V de la parte inferior del dispensador.

INSTRUCCIONES DE USO

1. Asegúrese de que el pistón está completamente plegado dentro del aplicador. (Fig.2)
Nota: Para plegar el pistón, sujetar a la vez con los dedos el bloque deslizante y la palanca de liberación (en la parte inferior del aplicador) y tirar hacia atrás de ellos juntos.

2. Cargar del cartucho Paste Pak. (Fig.3)
a. Haga coincidir la marca ▲ del cartucho con la marca ▲ del aplicador Paste Pak Dispenser como se muestra.
b. Entonces gire totalmente el cartucho a la posición correcta.
Nota: Para quitar el cartucho, repliegue completamente el pistón y gire el cartucho de nuevo a las posiciones marcadas.

3. Después de cargar el cartucho, (sin quitar la tapa del mismo) deslice la palanca de liberación hacia delante hasta que se detenga. (Fig.4)
a. Empuje la parte frontal de la palanca de liberación.
b. No empuje la parte superior.

4. Quitar la carcasa. (Fig.5)
5. a) Presionar la palanca para distribuir en el bloque de mezclas las cantidades necesarias de las pastas.

Nota
1) Antes de dispensar el primer material de un cartucho nuevo o al dispensarlo después de un largo intervalo de tiempo, sangrar las pastas para evitar que haya burbujas de aire en el material.
2) El agarre para el dedo puede moverse hacia delante o hacia atrás para cambiar la cantidad de material a obtener. (Fig.6)
1. Posición del agarradero largo para una pequeña cantidad
2. Posición del agarradero largo para una cantidad grande

b) Mientras presione la palanca, nivele e interrumpa el material que sale de las puntas del cartucho moviendo el cartucho y el aplicador a una posición vertical sobre el bloque de mezclas. (Fig.7)

Al soltar la palanca después de la distribución, las pastas residuales de las puntas se repliegan al interior del cartucho. Reponer la tapa del cartucho.

Nota:
1) La cantidad de material residual en el cartucho puede confirmarse por la posición del bloque deslizante en la parte inferior del aplicador. Ya que el aplicador tiene las puntas translúcidas, la cantidad residual también se puede confirmar viendo la posición del émbolo interno a través de las puntas
2) No deje caer el aplicador con el cartucho. De lo contrario el cartucho podría estropearse.

Limpieza / Esterilización del aplicador Paste Pak Dispenser

1) Limpiar el aplicador y el agarre para el dedo con una gasa empapada en alcohol.
2) El aplicador puede esterilizarse al vapor en autoclave a 121-135°C (250-275°F) de 10 a 30 minutos o desinfectarse con alcohol. (Por favor, quite el agarre para el dedo antes de esterilizar con autoclave el aplicador.) La utilización de diversos desinfectantes químicos/esterilizantes puede producir daños en el aplicador y por tanto está desaconsejada.
Nota:
Después de la esterilización en autoclave, la palanca de liberación no puede deslizarse con facilidad hacia delante y hacia atrás con los dedos. Aplicar una cantidad mínima de vaselina en toda la superficie del pistón. No aplique demasiada vaselina. Después, mueva varias veces la palanca de liberación para adelante y para atrás con el fin de asegurar un movimiento suave.

ENVASE

1 pieza

PRECAUCIÓN

1. En casos excepcionales el metal puede producir sensibilidad en algunas personas. Si se produce dicha reacción, interrumpir el uso del producto (aluminio laminado con níquel) y dirigirse a un médico.
2. Manténgase el distribuidor de la pasta lejos de químicos, como tintura de yodo que contiene halógeno. De lo contrario, el distribuidor puede desteñirse.

Paste Pak Dispenser

Alleen te gebruiken door tandheelkundig gekwalificeerden in de vermelde toepassingen.

Het Paste Pak Delivery System omvat een Paste Pak Dispenser en een speciale Paste Pak cartridge. De Paste Pak Dispenser biedt de mogelijkheid om materiaal eenvoudig en op de juiste wijze uit de cartridge te extruderen.

AANBEVOLEN TOEPASSINGEN
Het extruderen van materiaal uit speciale Paste Pak cartridges van GC.

BENOEMING VAN DE ONDERDELEN
(Paste Pak Cartridge)
1. Dop 2. Dubbele zuiger cartridge 3. dubbele tip cartridge (Paste Pak Dispenser)
4. Dubbele plunjer 5. Vingergrip lang 6. hefboom 7. Schuifblok 8. Ontgrendelhendel (Fig.1)

Voer gebruik

1. Verwijder het plakband uit de mantel en de hefboom van de dispenser.
2. Verwijder het V-vormige karton aan de onderkant van de dispenser.

GEBRUIKSAANWIJZING

1. Verzeker u ervan dat de dubbele plunjer volledig in de dispenser is geschoven. (Fig.2)
Opmerking: Om de dubbele plunjer terug te schuiven, houd u beide, het schuifblok en de ontgrendelhendel (aan de onderkant van de dispenser) tussen uw vingers en u trekt ze samen terug.

2. Het plaatsen van de Paste Pak cartridge (Fig.3)

a. Zorg ervoor dat het ▲ markeringsteken op de cartridge en het ▲ markeringsteken op de Paste Pak Dispenser tegenover elkaar staan, zoals afgebeeld.
b. Draai dan de cartridge volledig naar rechts.

Opmerking: Om de cartridge te verwijderen, trek u de dubbele plunjer volledig terug en draait u de cartridge terug tot de markeringen samenvallen.

3. Na het plaatsen van de cartridge, (de dop van de cartridge nog niet verwijderen!) schuift u de ontgrendelhendel naar voren tot hij niet verder kan. (Fig.4)

a. Druk daarvoor op de voorkant van de ontgrendelhendel.
b. Druk niet op de bovenste rand.

4. Verwijder de dop. (Fig.5)

5. a) Druk de hefboom in om de benodigde hoeveelheid pasta's op het mengblokje aan te brengen.

Opmerking
1) Het eerste materiaal dat men uit de dispenser extrudeert moet men niet gebruiken in het geval dat men de cartridge voor het eerst gebruikt of in het geval dat de cartridge gedurende langere tijd niet is gebruikt. Dit om te voorkomen dat er luchtbelletjes in het materiaal wordt ingesloten.
2) De plastic vingergrip kunt u voorwaarts of achterwaarts bewegen om zo de hoeveelheid te extruderen materiaal te veranderen. (Fig.6)
1. Positie van de Vingergrip Lang voor kleinere hoeveelheden
2. Positie van de Vingergrip Lang voor grotere hoeveelheden

b) Tijdens indrukken van de hefboom, maakt u het ge-extrudeerde materiaal gelijk en snijdt u het af door de cartridge en dispenser op het mengblokje in een opwaartse richting te bewegen. (Fig.7)

Wanneer de hefboom wordt losgelaten na het extruderen, worden de pasta restanten aan de mond van de tips terug gezogen in de cartridge.
Plaats de dop van de cartridge terug.

Opmerkingen:

1) De hoeveelheid aan restmateriaal in de cartridge kan worden vastgesteld door middel van de positie van het schuifblok aan de onderkant van de dispenser. Wanneer de cartridge doorzichtig is, kan het restmateriaal ook worden vastgesteld door de positie van de zuigers, die te zien zijn door de cartridge.
2) Laat de dispenser met de cartridge niet vallen. De cartridge kan worden beschadigd

Reinigen / Steriliseren van de Paste Pak Dispenser

1) Maak de dispenser en de vingergrip schoon met een gaasje gedrenkt in alcohol.
2) De dispenser kan 10 tot 30 minuten worden ge-autoclaveerd op 121-135°C (250-275°F) of worden gedesinfecteerd met behulp van alcohol. (Verwijder de vingergrip en de cartridge voordat u de dispenser autoclaveert.) Het gebruik van verscheidene chemische desinfectie- en sterilisatiemiddelen, kan schade veroorzaken aan de dispenser en wordt daarom niet aanbevolen.
Opmerking:
Na het autoclaveren kan het zijn dat de ontgrendelhendel, met de vingers, niet soepel heen en weer is te schuiven. Is dit het geval, schuif dan de dubbele plunjer volledig terug en breng een beetje vet aan op de mondstukken van de plunjer. Daarna de ontgrendelhendel een aantal malen heen en weer schuiven tot dat deze weer soepel glijft.

VERPAKKING

Per stuk

WAARSCHUWING

1. In uitzonderingsgevallen kunnen metalen, gevoeligheidsreacties veroorzaken bij sommige personen. Wanneer zulke reacties zich voordoen, gebruik het product (vernikkeld aluminium) niet meer en raadpleeg een arts.
2. Bewaar de Paste Pak Dispenser zodanig dat deze niet in contact kan komen met chemicaliën zoals jodium welke halogenen bevat, waardoor de dispenser kan verkleuren.

Paste Pak Dispenser

Kun til anvendelse af tandlæger til de i denne brugsanvisning beskrevne indikationer.

Paste Pak Delivery System består af Paste Pak Dispenser og et specielt Paste Pak magasin. Paste Pak Dispenser anvendes til at dispensere materialet nemt og korrekt fra magasinet.

ANBEFALEDE INDIKATIONER

Dispensering af materiale fra GC's specielle magasin.

BESKRIVELSE

(Paste Pak Magasin)
1. Hætte 2. Inderste stempel 3. Spids (Paste Pak Dispenser)
4. Stempel 5. Langt Fingergreb 6. Doseringsarm 7. Bevægelig blokeringsknop 8. Doseringsarm (Fig.1)

Før anvendelse

1. Fjern fikseringstapen som holder doseringsarmen imod dispenseren.
2. Fjern det V formede pap fra undersiden af dispenseren.

BRUGSANVISNING

1. Indsættelse af magasin
Kontroller at stemplet er helt trukket tilbage i dispenseren. (Fig.2)
Bemærk: For at få stemplet trukket tilbage hold både knappen i glideskinnen og doseringsarmen (på undersiden af dispenseren) med fingrene og træk dem tilbage samtidigt.

2. Sæt magasinet ind i Paste Pak Dispenseren (Fig.3)
a. Anbring det ▲ mærke på magasinet udfor det ▲ mærke på Paste Pak Dispenser som illustreret.
b. Drej magasinet helt til højre position. Bemærk: Ved fjernelse af magasinet skal stemplet være trukket tilbage og magasinet drejes tilbage til det ▲ mærke.

3. Efter indsættelse af magasinet (fjern ikke beskyttelseshætten på magasinet) tryk doseringsarmen opad indtil den stopper. (Fig.4)
a. Tryk på fronten af doseringsarmen.
b. Tryk ikke på oversiden af doseringsarmen.

4. Fjern beskyttelshætten. (Fig.5)

5. a) Tryk på doseringsarmen for at få den ønskede mængde af materiale ud på blandebløkken.
Bemærk
1) Før dispensering af materiale fra et nyt magasin eller efter et langt stykke tid uden brug, så skal materialet have rumtemperatur. Herved forhindres det at der ikke så let inkorporeres luftbobler i materialet.
2) Fingergrebet kan flyttes fremad eller tilbage alt efter ønsket mængde materiale der ønskes. (Fig.6)
1. Placering af det lange fingergreb til mindre kvantitet
2. Placering af det lange fingergreb til større kvantitet

b) Medens doseringsarmen trykkes ned: bedøm og tryk en jævn mængde materiale ud som behøves og vend dispenseren op til opretstående (vinkelret) på blandebløkken for at stoppe yderligere materiale. (Fig.7)

Når doseringsarmen slippes efter dispensering bliver overskuddet i spidserne trukket ind i magasinet. Sæt beskyttelseshætten på magasinet.

Bemærk:
1) Mængde af materiale i magasinet kan ses ved at kikke på positionen af knappen i glideskinne på undersiden af dispenseren. I det magasin har gennemsigtige spidser, kan det også ses hvor meget materiale der er tilbage i magasinet ved at se på stemplet, når man betragter stemplet gennem spidserne.
2) Tab ikke dispenseren med magasinet på gulvet, så kan magasinet beskadiges.

Rengøring / Sterilisation af Paste Pak Dispenser
1) Rens dispenseren og fingergrebet med gaze vædet i alkohol.
2) Dispenseren kan autoclaveres ved 121-135°C (250-275°F) i 10-30 minutter eller alternativt desinficeres med alkohol. (Fjern fingergrebet før autoclaving af dispensern). Anvendelse af forskellige kemiske desinfektionsmidler/ præparater kan forårsage beskadigelse af dispenseren, hvorfor dette ikke anbefales.
Bemærk:
Efter autoclaving, kan den bevægelige knap til udløsning af stemplet måske være vanskelig at bevæge frem og tilbage. I dette tilfælde skal stemplet trækkes helt tilbage og nu anbefales det at smøre de bevægelige dele med lidt paraffinolie eller lignende, således at knappen bevæger sig frit igen.

PAKNING
1 stykke

ADVARSEL

1. I tilfælde, kan metal give allergiske reaktioner. Søg læge såfremt det viser sig at allergiske reaktioner fremkommer ved brug af produktet (nikkel belagt aluminium).
2. Paste Pak Dispenseren må ikke opbevares sammen med kemikalier, idet disse kan forårsage misfarvning af metallet.

Paste Pak Dispenser

Enbart för användning av tandvårdspersonal vid rekommenderade indikationer.

Paste Pak Delivery System består av Paste Pak Dispenser och den speciella Paste Pak patronen. Paste Pak Dispenser ger enkel och korrekt dosering från patronen.

REKOMMENDERADE INDIKATIONER

Dosera material från GC special Paste Pak patroner.

FÖRTECKNING ÖVER INGÅENDE DELAR

Paste Pak Patron
1. Lock 2. Inre påskjutningskolv 3. Spets

Paste Pak Dispenser
4. Pistong 5. Långt fingergrepp 6. Håvarm 7. Rörlig blockeringsvägg 8. Håvarm för dosering (Fig.1)

Före användning

1. Avlägsna fixeringstapen som håller håvarmen mot dispensern.
2. Avlägsna det V formade skyddet från undersidan av förpackningen.

BRUKSANVISNING

1. Kontrollera att pistongen är helt tillbakadragen i dispensern. (Fig.2)
OBS: För att dra tillbaka pistongen, håll i båda sidorna på blockeringsväggen och lösgör håvarmen (på undersidan av dispensern) med fingrarna och dra dem tillbaka samtidigt.

2. Laddning av Paste Pak Patron. (Fig.3)
a. Försäkra er om att linjerna upp ▲ märket på patronen med ▲ märket på Paste Pak dispensern enligt illustrationen.
b. Vrid sedan patronen helt till dess rätta position.
Observera: För att avlägsna patronen, dra tillbaka pistongen helt och vrid patronen tillbaka till den markerade positionen.

3. Efter laddning av patronen, (ta inte av locket på patronen) för håvarmen för dosering framåt till stopp. (Fig.4)
a. Tryck på fronten av håvarmen.
b. Tryck inte på uppsidan.

4. Avlägsna locket. (Fig.5)

5. a) Tryck på håvarmen för att dosera den erforderliga mängden material på blandningsblocket.

Observera
1) Innan dosering från en ny patron, eller efter dosering från en patron som skall till att användas efter en längre tids uppehåll, tryck ut lite pasta för att förhindra att en möjlig lufttunnelutning i patronen ska orsaka problem i det material som skall blandas för cementering.
2) Fingergreppet kan föras framåt eller bakåt för att förändra mängden av material som doseras. (Fig.6)
1. Position av det långa fingergreppet vid cementering av mindre kvantitet
2. Position av det långa fingergreppet vid cementering av större kvantitet

b) Medan håvarmen tryckes ned, bedöm och lägg ut jämn mängd material som behövs och vänd upp patron och dispenser till upprättstående på blandningsblocket för att kapa materialet. (Fig.7)

När håvarmen släpps efter doseringen dras överskottet i spetsarna in i patronen. Sätt på locket på patronen.

OBS;
1) Mängden överskott i patronen framgår av positionen på blockeringsväggen på undersidan av dispensern. Om patronen har genomskinliga spetsar, kan överskottet bekräftas av positionen på den inre påskjutningskolven som man ser genom spetsarna.
2) Tappa inte dispensern med patron, det kan skada patronen.

RENGÖRING / STERILISERING AV PASTE PAK DISPENSER

1) Rengör dispensern och fingergreppet med en kompress dränkt i alkohol.
2) Dispensern är autoklaverbar till 121-135°C i 10 till 30 min. alternativt desinficera i alkohol. (Avlägsna fingergreppet före autoklaving av dispensern). Användning av olika kemiska desinfektions / steriliserings preparat kan orsaka skada på dispensern varför det inte rekommenderas.
OBS:
Efter autoklaving kan det inträffa att dispenserns håvarm får en trög gång när man ska skjuta den framåt eller tillbaka. I sådana fall, dra tillbaka pistongen helt och smörj hela pistongkroppen. Dra sedan håvarmen några gånger fram och tillbaka för att försäkra optimal gång.

FÖRPACKNING

1 st

VARNING

1. I sällsynta fall kan vissa personer vara överkänsliga mot metaller. Vid sådana fall skall produkten inte användas (nickelpläterad aluminium) och läkare konsulteras.
2. Förvara Paste Pak dispensern på ett ställe där jodinhållande tinktur inte finns. Om detta trots allt sker, kan missfärgning av Paste Pak dispensern komma att ske.

GC

MANUFACTURED by
GC CORPORATION
76-1 Hasunuma-cho, Itabashi-ku, Tokyo 174-8585, Japan

DISTRIBUTED by
GC CORPORATION
76-1 Hasunuma-cho, Itabashi-ku, Tokyo 174-8585, Japan

GC EUROPE N.V.
Research-Park, Interleuvenlaan 13, B-3001 Leuven, Belgium

GC AMERICA INC.
3737 West 127th Street, Alsip, IL 60803 U.S.A.

GC ASIA DENTAL PTE. LTD.
19 Loyang Way, #06-27 Singapore 508724



PRINTED IN JAPAN

150744SO